



ATROPASWISS

Wellness

Infrarotkabinen











Tel: +41 41 558 62 50

Web: www.atropaswiss.ch

Mail: office@atropaswiss.ch

Modellübersicht und Preisliste

ATROPASWISS Infrarotkabinen - Modellserien

	AT Serie	ATS Serie	ATR Serie
Infrarotstrahler	SOLIS® Tiefenwärmestrahler	SOLIS® Tiefenwärmestrahler	SOLIS® Tiefenwärmestrahler
Wärmestrahler	CarboSens® Flächenstrahler	CarboSens® Flächenstrahler	CarboSens® Flächenstrahler
Intensitätssteuerung	3 Stufen	5 % Schritte	1 % Schritte
Einzel abschaltbare Strahler			
2 - Zonen Steuerung			
Automatische Programme			
MyFamily® Speicherfunktion			
Leselicht	Halogen	LED	LED Panel, dimmbar
Farblicht	LED	LED	LED Panel, dimmbar
Musikanlage	CD / USB	USB / BT / AUX	USB / BT / AUX
Rückenlehne	flexibel, ergonomisch	flexibel, ergonomisch, 8° geneigt	flexibel, ergonomisch, 13° geneigt
Boden	Holz	Holz	Linoleum, abwaschbar
Fussbodenheizung			
Seitenstrahler	gerade	gerade	13° geneigt mit Hüftbestrahlung
Sicherheitsglas	6 mm	8 mm	8 mm

Vergleich Sitzkabinen für eine Person

	AT 1	ATS 1	ATS 1 XL	ATR 1	ATR 1 XL
Sitzplätze	1	1	1	1	1
Aussenmasse (B x T x H in cm)	94x108x192	94x108x192	94x120x202	94x112x192	94x120x202
Innenmasse (B x T x H in cm)	82x97x180	82x97x180	82x109x190	82x101x180	82x109x190
Gewicht in kg	155	160	170	180	190
Leistung in Watt	1450	1450	1550	1750	1750
Garantie Infrarotstrahler	20	20	20	20	20
Garantie Infrarotkabine	2	2	2	2	2
SOLIS [®] Tiefenwärmestrahler	6	6	6	6	6
- Rückenstrahler	1	1	1	1	1
- Schulterstrahler	2	2	2	2	2
- Frontstrahler	1	1	1	1	1
CarboSens [®] Flächenstrahler	2	2	2	2	2
- Fuss-/ Wadenstrahler	1 / 1	1 / 1	1 / 1	1 / 1	1 / 1
Türanschlag	rechts	rechts	rechts	rechts	rechts
Türabmessungen	50 x 165	50 x 165	50 x 175	50 x 165	50 x 175
Türglasdicke in mm	6	8	8	8	8
Panormafenster	2	2	2	2	2
MyFamily [®] Speicherfunktion	-	-	-	•	•
Automatische Programme	-	•	•	•	•
Rückenlehnen	flexibel, ergonomisch	flexibel, ergonomisch, 8° geneigt	flexibel, ergonomisch, 8° geneigt	flexibel, ergonomisch, 13° geneigt	flexibel, ergonomisch, 13° geneigt
Intensitätssteuerung	3 Stufen	2 Zonen 5 % Schritte	2 Zonen 5 % Schritte	2 Zonen 1 % Schritte	2 Zonen 1 % Schritte

Vergleich Sitzkabinen für zwei Personen

	AT 2	ATS 2	ATS 2 XL
Sitzplätze	2	2	2
Aussenmasse (B x T x H in cm)	124 x 108 x 192	132 x 108 x 192	132 x 120 x 202
Innenmasse (B x T x H in cm)	112 x 97 x 180	120 x 97 x 180	120 x 109 x 190
Gewicht in kg	165	175	190
Leistung in Watt	2100	2100	2300
Garantie Infrarotstrahler	20	20	20
Garantie Infrarotkabine	2	2	2
SOLIS® Tiefenwärmestrahler	6	6	6
- Rückenstrahler	2	2	2
- Schulterstrahler	2	2	2
- Frontstrahler	2	2	2
CarboSens® Flächenstrahler	2	2	2
Fuss- / Wadenstrahler	1 / 1	1 / 1	1 / 1
Türanschlag	rechts	rechts	rechts
Türabmessungen	60 x 165	60 x 165	60 x 175
Türglasdicke in mm	6	8	8
Panormafenster	2	2	2
MyFamily® Speicherfunktion	-	-	-
Automatische Programme	-	●	●
Rückenlehnen	flexibel, ergonomisch	flexibel, ergonomisch, 8° geneigt	flexibel, ergonomisch, 8° geneigt
Intensitätssteuerung	3 Stufen	sitzplatzgetrennt 5 % Schritte	sitzplatzgetrennt 5 % Schritte

Vergleich Sitzkabinen für zwei Personen

	ATS Eck	ATR 2	ATR 2 XL
Sitzplätze	2	2	2
Aussenmasse (B x T x H in cm)	153 x 153 x 192	140 x 112 x 192	140 x 120 x 202
Innenmasse (B x T x H in cm)	142 x 142 x 180	128 x 101 x 180	128 x 108 x 190
Gewicht in kg	220	200	210
Leistung in Watt	3050	2500	2500
Garantie Infrarotstrahler	20	20	20
Garantie Infrarotkabine	2	2	2
SOLIS® Tiefenwärmestrahler	8	6	6
- Rückenstrahler	4	2	2
- Schulterstrahler	4	2	2
- Frontstrahler	-	2	2
CarboSens® Flächenstrahler	5	2	2
Fuss- / Wadenstrahler	3 / 2	1 / 1	1 / 1
Türanschlag	rechts	rechts	rechts
Türabmessungen	60 x 165	60 x 165	60 x 175
Türglasdicke in mm	8	8	8
Panormafenster	-	2	2
MyFamily® Speicherfunktion	-	•	•
Automatische Programme	•	•	•
Rückenlehnen	flexibel, ergonomisch, 8° geneigt	flexibel, ergonomisch, 13° geneigt	flexibel, ergonomisch, 13° geneigt
Intensitätssteuerung	sitzplatzgetrennt 5 % Schritte	sitzplatzgetrennt 1 % Schritte	sitzplatzgetrennt 1 % Schritte

Infrarotkabinen für 1 Person

Modell: AT - 1



- für 1 Person
- weisses Zedernholz
- 4 Tiefenwärmestrahler
- 94 (B) x 108 (T) x 192 (H) cm

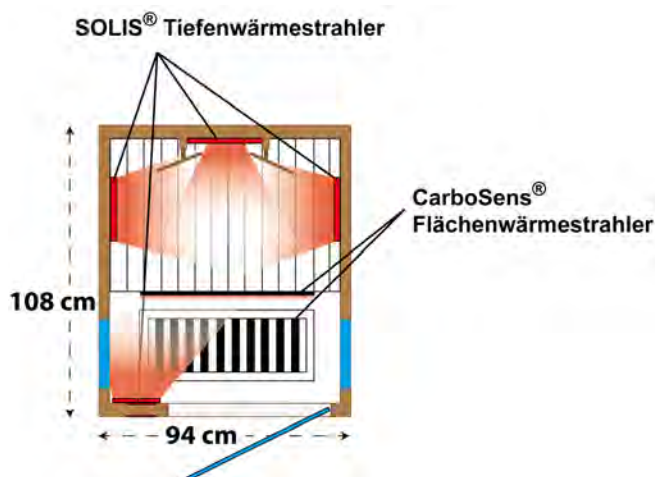

- SOLIS® Tiefenwärmestrahler
- Aufheizzeit Infrarotstrahler: 3 Minuten
- unterbrechungsfreie Rückenbestrahlung
- 1 Infrarotstrahler über den gesamten Wirbelsäulenbereich
- 2 Infrarotstrahler für die Schulter
- 1 Infrarotstrahler von vorne
- 1 Wadenwärmestrahler
- 1 Fusswärmestrahler
- alle Infrarotstrahler einzeln abschaltbar
- Intensität regelbar
- Niedertemperaturanwendung möglich
- Stromanschluss: Steckdose 230V
- Leistung: 1450 Watt
- Lüftungsschieber
- digitales Display innen und aussen
- Panoramafenster
- Vollglastür bronziert, Sicherheitsglas
- doppelwandige Konstruktion
- 1 Halogen Leselicht

Garantie / Sicherheit:

- auf die Strahlelemente: 20 Jahre
- auf die Kabine: 2 Jahre
- AIT - Seibersdorf geprüft
- Patent, Musterschutz

Wellnesspaket:

- LED Farblichttherapie
- Duftschale für Aromatherapie
- Musikanlage CD-USB-SD
- La-Stone® Fussmassagesteine
- AtroSoft® Sitzkissen, viskoelastisch
- Kopfstütze, höhenverstellbar

statt CHF 4.190,-

CHF 3.290,- **AKTIONSPREIS**
inkl. Wellnesspaket

Modell: ATS - 1



- für 1 Person
- weisses Zedernholz
- 4 Tiefenwärmestrahler
- 94 (B) x 108 (T) x 192 (H) cm

- SOLIS® Tiefenwärmestrahler
- Aufheizzeit Infrarotstrahler: 3 Minuten
- unterbrechungsfreie Rückenbestrahlung
- 1 Infrarotstrahler über den gesamten Wirbelsäulenbereich
- 2 Infrarotstrahler für die Schulter
- 1 Infrarotstrahler von vorne
- 1 Wadenwärmestrahler
- 1 Fusswärmestrahler
- alle Infrarotstrahler einzeln abschaltbar
- automatische Programme
- separate Ansteuerung des Wirbelsäulenstrahlers
- Niedertemperaturanwendung möglich
- Stromanschluss: Steckdose 230V
- Leistung: 1450 Watt
- Lüftungsschieber
- Touchscreen Display innen und aussen
- Panoramafenster
- Vollglastür bronziert, Sicherheitsglas
- doppelwandige Konstruktion
- 1 LED Leselicht

Garantie / Sicherheit:

- auf die Strahlelemente: 20 Jahre
- auf die Kabine: 2 Jahre
- AIT - Seibersdorf geprüft
- Patent, Musterschutz

Wellnesspaket:

- LED Farblichttherapie
- Duftschale für Aromatherapie
- Musikanlage USB-AUX-Bluetooth®
- AtroSoft® Sitzkissen, viskoelastisch
- La-Stone® Fussmassagesteine
- Kopfstütze, höhenverstellbar

statt CHF 4.790,-

CHF 3.290,- **AKTIONSPREIS**
inkl. Wellnesspaket

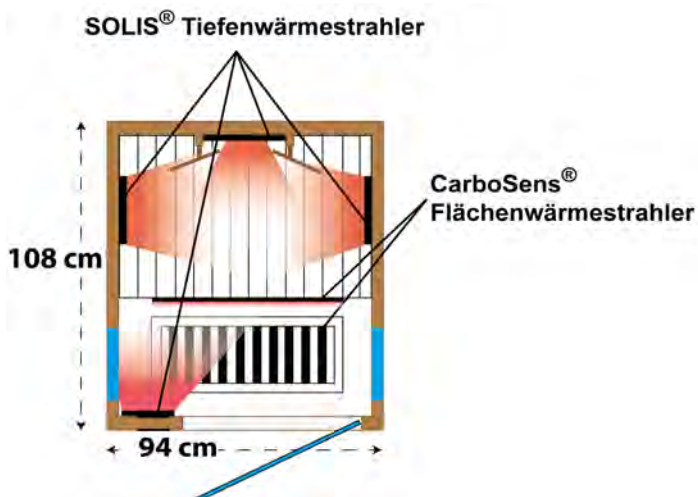

Modell: ATS - 1 XL



- für 1 Person
- weissen Zedernholz
- 4 Tiefenwärmestrahler
- 94 (B) x 120 (T) x 202 (H) cm

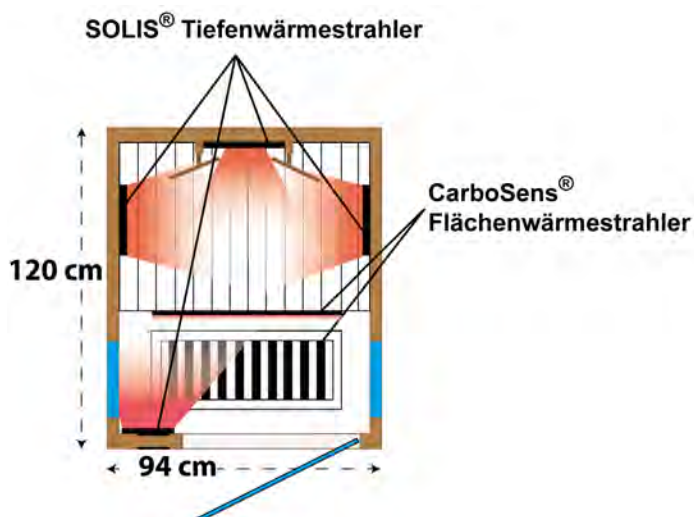

- SOLIS® Tiefenwärmestrahler
- Aufheizzeit Infrarotstrahler: 3 Minuten
- unterbrechungsfreie Rückenbestrahlung
- 1 Infrarotstrahler über den gesamten Wirbelsäulenbereich
- 2 Infrarotstrahler für die Schulter
- 1 Infrarotstrahler von vorne
- 1 Wadenwärmestrahler
- 1 Fusswärmestrahler
- alle Infrarotstrahler einzeln abschaltbar
- automatische Programme
- separate Ansteuerung des Wirbelsäulenstrahlers
- Niedertemperaturanwendung möglich
- Stromanschluss: Steckdose 230V
- Leistung: 1550 Watt
- Lüftungsschieber
- Touchscreen Display innen und aussen
- Panoramafenster
- Vollglastür bronziert, Sicherheitsglas
- doppelwandige Konstruktion
- 1 LED Leselicht

Garantie / Sicherheit:

- auf die Strahlelemente: 20 Jahre
- auf die Kabine: 2 Jahre
- AIT - Seibersdorf geprüft
- Patent, Musterschutz

Wellnesspaket:

- LED Farblichttherapie
- Duftschale für Aromatherapie
- Musikanlage USB-AUX-Bluetooth®
- AtoSoft® Sitzkissen, viskoelastisch
- La-Stone® Fussmassagesteine
- Kopfstütze, höhenverstellbar

statt CHF 4.190,-

CHF 3.290,- **AKTIONSPREIS**
inkl. Wellnesspaket

Modell: ATR - 1



- für 1 Person
- weissen Zedernholz
- 4 Tiefenwärmestrahler
- 94 (B) x 112 (T) x 192 (H) cm

- SOLIS® Tiefenwärmestrahler
- Aufheizzeit Infrarotstrahler: 3 Minuten
- unterbrechungsfreie Rückenbestrahlung
- 1 Infrarotstrahler über den gesamten Wirbelsäulenbereich
- 2 Infrarotstrahler für die Schulter
- 1 Infrarotstrahler von vorne
- 1 Wadenwärmestrahler
- 1 Fusswärmestrahler
- alle Infrarotstrahler einzeln abschaltbar
- automatische Programme
- MyFamily® Speicherfunktion
- separate Ansteuerung des Wirbelsäulenstrahlers
- Niedertemperaturanwendung möglich
- Stromanschluss: Steckdose 230V
- Leistung: 1750 Watt
- Lüftungsschieber
- Touchscreen Display innen und aussen
- Panoramafenster
- Vollglastür bronziert, Sicherheitsglas
- doppelwandige Konstruktion
- dimmbares LED Panel

Garantie / Sicherheit:

- auf die Strahlelemente: 20 Jahre
- auf die Kabine: ~~2 Jahre*~~
- AIT - Seibersdorf geprüft
- Patent, Musterschutz

Wellnesspaket:

- LED-Farbleuchtpanel, dimmbar
- Duftschale für Aromatherapie
- Musikanlage USB-AUX-Bluetooth®
- AtroSoft® Sitzkissen, viskoelastisch
- La-Stone® Fussmassagesteine
- Kopfstütze, höhenverstellbar
- *Garantieverlängerung auf 10 Jahre

statt CHF 4.790,-

CHF 3.290,- **AKTIONSPREIS**
inkl. Wellnesspaket

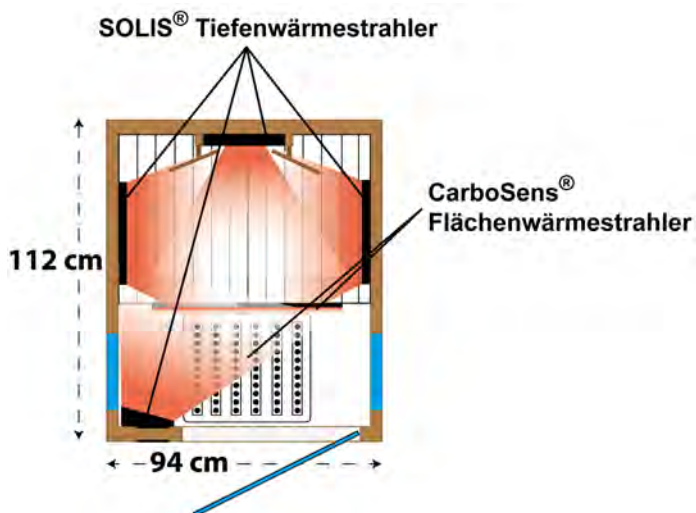

Modell: ATR - 1 XL



- für 1 Person
- weissen Zedernholz
- 4 Tiefenwärmestrahler
- 94 (B) x 120 (T) x 202 (H) cm

- SOLIS® Tiefenwärmestrahler
- Aufheizzeit Infrarotstrahler: 3 Minuten
- unterbrechungsfreie Rückenbestrahlung
- 1 Infrarotstrahler über den gesamten Wirbelsäulenbereich
- 2 Infrarotstrahler für die Schulter
- 1 Infrarotstrahler von vorne
- 1 Wadenwärmestrahler
- 1 Fusswärmestrahler
- alle Infrarotstrahler einzeln abschaltbar
- automatische Programme
- MyFamily® Speicherfunktion
- separate Ansteuerung des Wirbelsäulenstrahlers
- Niedertemperaturanwendung möglich
- Stromanschluss: Steckdose 230V
- Leistung: 1750 Watt
- Lüftungsschieber
- Touchscreen Display innen und aussen
- Panoramafenster
- Vollglastür bronziert, Sicherheitsglas
- doppelwandige Konstruktion
- dimmbares LED Panel

Garantie / Sicherheit:

- auf die Strahlelemente: 20 Jahre
- auf die Kabine: ~~2 Jahre*~~
- AIT - Seibersdorf geprüft
- Patent, Musterschutz

Wellnesspaket:

- LED-Farblichtpanel, dimmbar
- Duftschale für Aromatherapie
- Musikanlage USB-AUX-Bluetooth®
- AtroSoft® Sitzkissen, viskoelastisch
- La-Stone® Fussmassagesteine
- Kopfstütze, höhenverstellbar
- *Garantieverlängerung auf 10 Jahre

statt CHF 4.890,-

CHF 3.290,- **AKTIONSPREIS**
inkl. Wellnesspaket

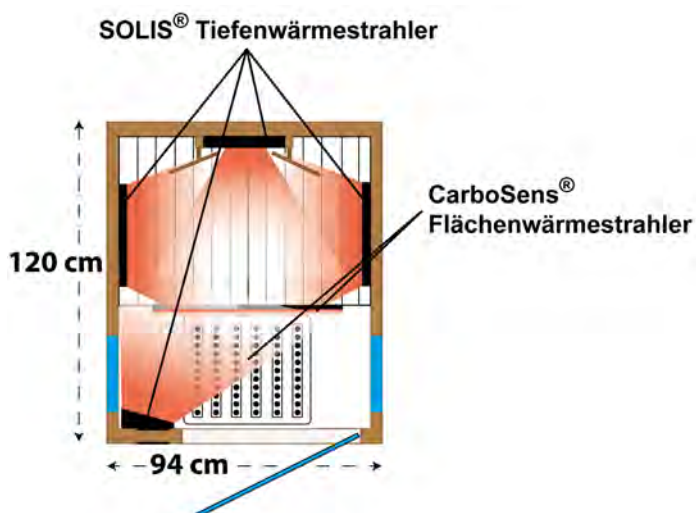

Infrarotkabinen für 2 Personen

Modell: AT - 2



- für 2 Personen
- weissen Zedernholz
- 6 Tiefenwärmestrahler
- 124 (B) x 108 (T) x 192 (H) cm

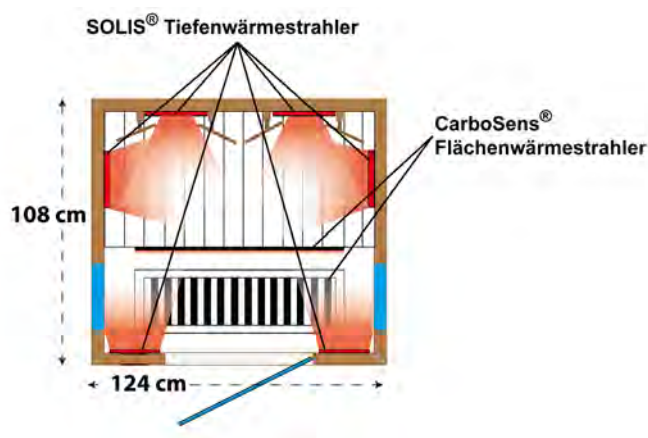

- SOLIS® Tiefenwärmestrahler
- Aufheizzeit Infrarotstrahler: 3 Minuten
- unterbrechungsfreie Rückenbestrahlung
- 2 Infrarotstrahler über den gesamten Wirbelsäulenbereich
- 2 Infrarotstrahler für die Schulter
- 2 Infrarotstrahler von vorne
- 1 Wadenwärmestrahler
- 1 Fusswärmestrahler
- alle Infrarotstrahler einzeln abschaltbar
- Intensität regelbar
- Niedertemperaturanwendung möglich
- Stromanschluss: Steckdose 230V
- Leistung: 2100 Watt
- Lüftungsschieber
- digitales Display innen und aussen
- Panoramafenster
- Vollglastür bronziert, Sicherheitsglas
- doppelwandige Konstruktion
- 2 LED Leselichter

Garantie / Sicherheit:

- auf die Strahlelemente: 20 Jahre
- auf die Kabine: 2 Jahre
- AIT - Seibersdorf geprüft
- Patent, Musterschutz

Wellnesspaket:

- LED Farblichttherapie
- Duftschale für Aromatherapie
- Musikanlage CD-USB-SD
- La-Stone® Fussmassagesteine
- 2 AtroSoft® Sitzkissen, viskoelastisch
- 2 Kopfstützen, höhenverstellbar

statt CHF 3.790,-

CHF 3.290,- **AKTIONSPREIS**
inkl. Wellnesspaket

Modell: ATS - 2

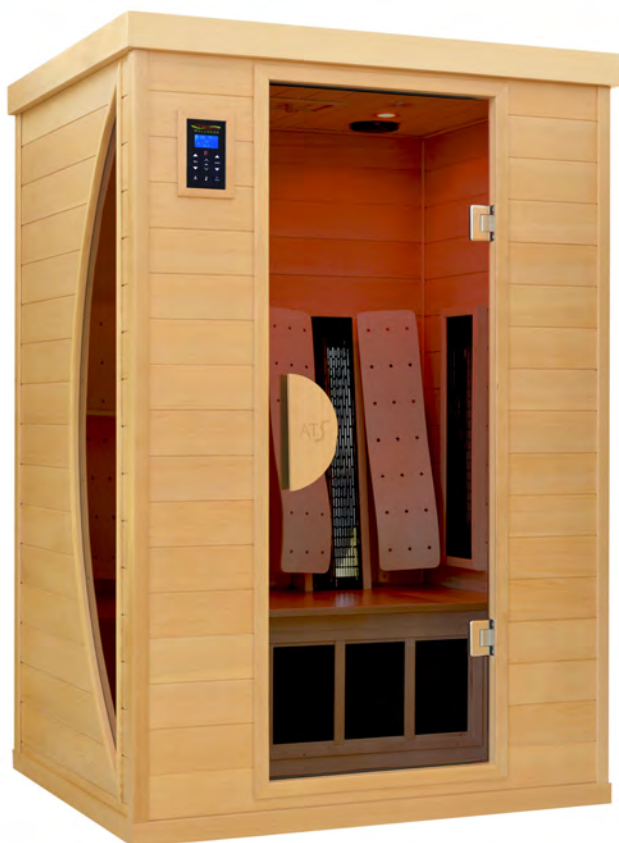

- für 2 Personen
- weissen Zedernholz
- 6 Tiefenwärmestrahler
- 132 (B) x 108 (T) x 192 (H) cm

- SOLIS® Tiefenwärmestrahler
- Aufheizzeit Infrarotstrahler: 3 Minuten
- unterbrechungsfreie Rückenbestrahlung
- 2 Infrarotstrahler über den gesamten Wirbelsäulenbereich
- 2 Infrarotstrahler für die Schulter
- 2 Infrarotstrahler von vorne
- 1 Wadenwärmestrahler
- 1 Fusswärmestrahler
- alle Infrarotstrahler einzeln abschaltbar
- automatische Programme
- Intensität für jeden Sitz regelbar
- Niedertemperaturanwendung möglich
- Stromanschluss: Steckdose 230V
- Leistung: 2100 Watt
- Lüftungsschieber
- Touchscreen Display innen und aussen
- Panoramafenster
- Vollglastür bronziert, Sicherheitsglas
- doppelwandige Konstruktion
- 2 LED Leselichter

Garantie / Sicherheit:

- auf die Strahlelemente: 20 Jahre
- auf die Kabine: 2 Jahre
- AIT - Seibersdorf geprüft
- Patent, Musterschutz

Wellnesspaket:

- LED Farblichttherapie
- Duftschale für Aromatherapie
- Musikanlage USB-AUX-Bluetooth®
- 2 AtroSoft® Sitzkissen, viskoelastisch
- La-Stone® Fussmassagesteine
- 2 Kopfstützen, höhenverstellbar

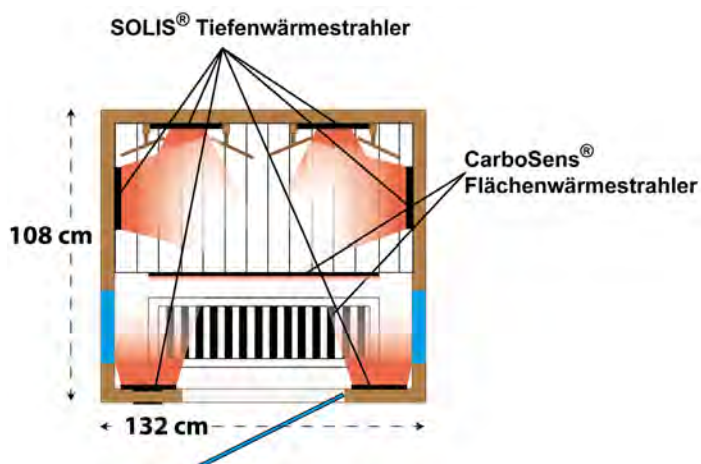

statt CHF 4.690,-

CHF 3.290,- **AKTIONSPREIS**
inkl. Wellnesspaket

Modell: ATS - 2 XL



- für 2 Personen
- weissen Zedernholz
- 6 Tiefenwärmestrahler
- 132 (B) x 120 (T) x 202 (H) cm

- SOLIS® Tiefenwärmestrahler
- Aufheizzeit Infrarotstrahler: 3 Minuten
- unterbrechungsfreie Rückenbestrahlung
- 2 Infrarotstrahler über den gesamten Wirbelsäulenbereich
- 2 Infrarotstrahler für die Schulter
- 2 Infrarotstrahler von vorne
- 1 Wadenwärmestrahler
- 1 Fusswärmestrahler
- alle Infrarotstrahler einzeln abschaltbar
- automatische Programme
- Intensität für jeden Sitz regelbar
- Niedertemperaturanwendung möglich
- Stromanschluss: Steckdose 230V
- Leistung: 2300 Watt
- Lüftungsschieber
- Touchscreen Display innen und aussen
- Panoramafenster
- Vollglastür bronziert, Sicherheitsglas
- doppelwandige Konstruktion
- 2 LED Leselichter

Garantie / Sicherheit:

- auf die Strahlelemente: 20 Jahre
- auf die Kabine: 2 Jahre
- AIT - Seibersdorf geprüft
- Patent, Musterschutz

Wellnesspaket:

- LED Farblichttherapie
- Duftschale für Aromatherapie
- Musikanlage USB-AUX-Bluetooth®
- 2 AtroSoft® Sitzkissen, viskoelastisch
- La-Stone® Fussmassagesteine
- 2 Kopfstützen, höhenverstellbar

statt CHF 4.790,-

CHF 3.290,- **AKTIONSPREIS**
inkl. Wellnesspaket

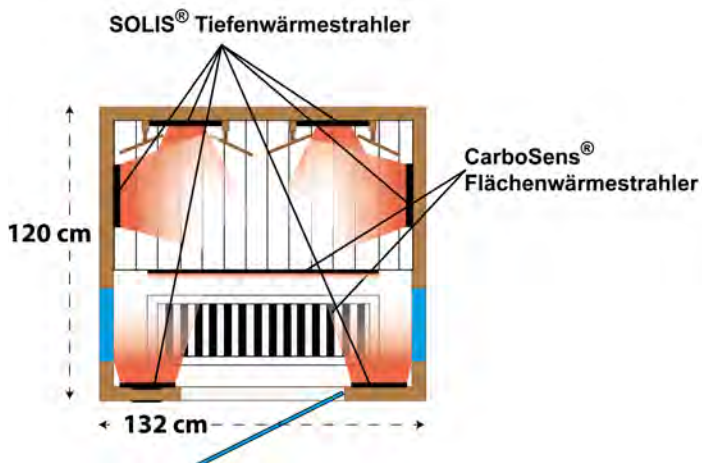

Modell: ATR - 2



- SOLIS® Tiefenwärmestrahler
- Aufheizzeit Infrarotstrahler: 3 Minuten
- unterbrechungsfreie Rückenbestrahlung
- 2 Infrarotstrahler über den gesamten Wirbelsäulenbereich
- 2 Infrarotstrahler für die Schulter
- 2 Infrarotstrahler von vorne
- 1 Wadenwärmestrahler
- 1 Fusswärmestrahler
- alle Infrarotstrahler einzeln abschaltbar
- automatische Programme
- Intensität für jeden Sitz regelbar
- MyFamily® Speicherfunktion
- Niedertemperaturanwendung möglich
- Stromanschluss: Steckdose 230V
- Leistung: 2500 Watt
- Lüftungsschieber
- Touchscreen Display innen und aussen
- Panoramafenster
- Vollglastür bronziert, Sicherheitsglas
- abwaschbarer Boden
- doppelwandige Konstruktion
- dimmbares LED Panel

- für 2 Personen
- weissen Zedernholz
- 6 Tiefenwärmestrahler
- 140 (B) x 112 (T) x 192 (H) cm

Garantie / Sicherheit:

- auf die Strahlelemente: 20 Jahre
- auf die Kabine: 2 Jahre*
- AIT - Seibersdorf geprüft
- Patent, Musterschutz

Wellnesspaket:

- LED-Farblichtpanel, dimmbar
- Duftschale für Aromatherapie
- Musikanlage USB-AUX-Bluetooth®
- 2 AtroSoft® Sitzkissen, viskoelastisch
- La-Stone® Fussmassagesteine
- 2 Kopfstützen, höhenverstellbar
- *Garantieverlängerung auf 10 Jahre

statt CHF 5.590,-

CHF 3.290,- **AKTIONSPREIS**
inkl. Wellnesspaket

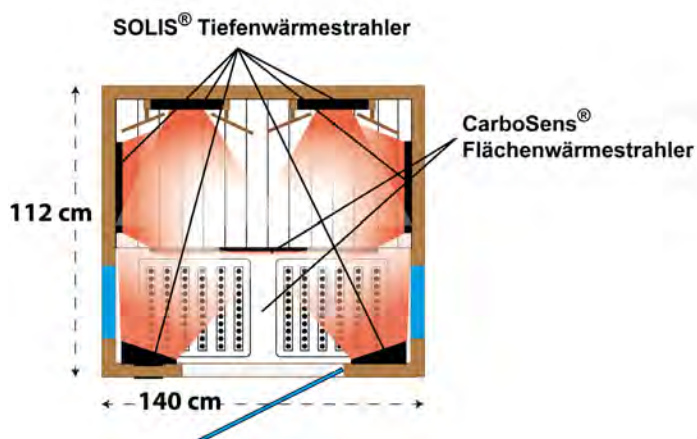

Modell: ATR - 2 XL



- SOLIS® Tiefenwärmestrahler
- Aufheizzeit Infrarotstrahler: 3 Minuten
- unterbrechungsfreie Rückenbestrahlung
- 2 Infrarotstrahler über den gesamten Wirbelsäulenbereich
- 2 Infrarotstrahler für die Schulter
- 2 Infrarotstrahler von vorne
- 1 Wadenwärmestrahler
- 1 Fusswärmestrahler
- alle Infrarotstrahler einzeln abschaltbar
- automatische Programme
- Intensität für jeden Sitz regelbar
- MyFamily® Speicherfunktion
- Niedertemperaturanwendung möglich
- Stromanschluss: Steckdose 230V
- Leistung: 2500 Watt
- Lüftungsschieber
- Touchscreen Display innen und aussen
- Panoramafenster
- Vollglastür bronziert, Sicherheitsglas
- abwaschbarer Boden
- doppelwandige Konstruktion
- dimmbares LED Panel

- für 2 Personen
- weissen Zedernholz
- 6 Tiefenwärmestrahler
- 140 (B) x 120 (T) x 202 (H) cm

Garantie / Sicherheit:

- auf die Strahlelemente: 20 Jahre
- auf die Kabine: ~~2 Jahre*~~
- AIT - Seibersdorf geprüft
- Patent, Musterschutz

Wellnesspaket:

- LED-Farblichtpanel, dimmbar
- Duftschale für Aromatherapie
- Musikanlage USB-AUX-Bluetooth®
- 2 AtroSoft® Sitzkissen, viskoelastisch
- La-Stone® Fussmassagesteine
- 2 Kopfstützen, höhenverstellbar
- *Garantieverlängerung auf 10 Jahre

statt CHF 5.690,-

CHF 3.290,- **AKTIONSPREIS**
inkl. Wellnesspaket

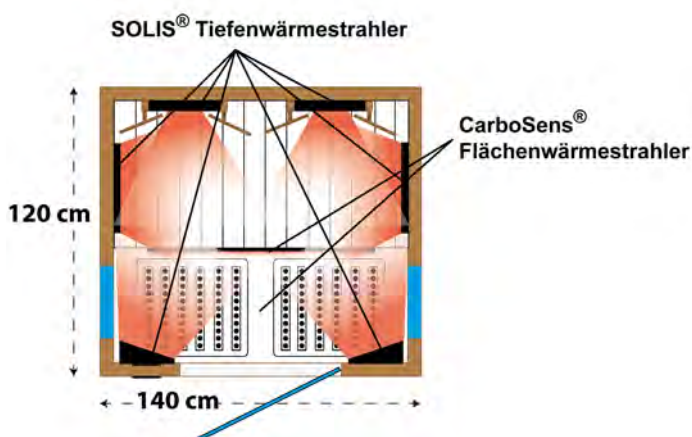

Modell: ATS - Eck



- SOLIS® Tiefenwärmestrahler
- Aufheizzeit Infrarotstrahler: 3 Minuten
- unterbrechungsfreie Rückenbestrahlung
- 4 Infrarotstrahler über den gesamten Wirbelsäulenbereich
- 4 Infrarotstrahler für die Schulter
- 2 Wadenwärmestrahler
- 3 Fusswärmestrahler
- alle Infrarotstrahler einzeln abschaltbar
- automatische Programme
- Intensität für jeden Sitz regelbar
- Niedertemperaturanwendung möglich
- Stromanschluss: Steckdose 230V
- Leistung: 3200 Watt
- Lüftungsschieber
- Touchscreen Display innen und aussen
- Vollglastür bronziert, Sicherheitsglas
- doppelwandige Konstruktion
- 2 LED Leselichter

- für 2 Personen
- weissen Zedernholz
- 8 Tiefenwärmestrahler
- 153 (B) x 153 (T) x 192 (H) cm

Garantie / Sicherheit:

- auf die Strahlelemente: 20 Jahre
- auf die Kabine: 2 Jahre
- AIT - Seibersdorf geprüft
- Patent, Musterschutz

Wellnesspaket:

- LED Farblichttherapie
- Duftschale für Aromatherapie
- Musikanlage USB-AUX-Bluetooth®
- 2 AtroSoft® Sitzkissen, viskoelastisch
- La-Stone® Fussmassagesteine
- Mobile ergonomische Rückenlehne
- 2 Kopfstützen, höhenverstellbar

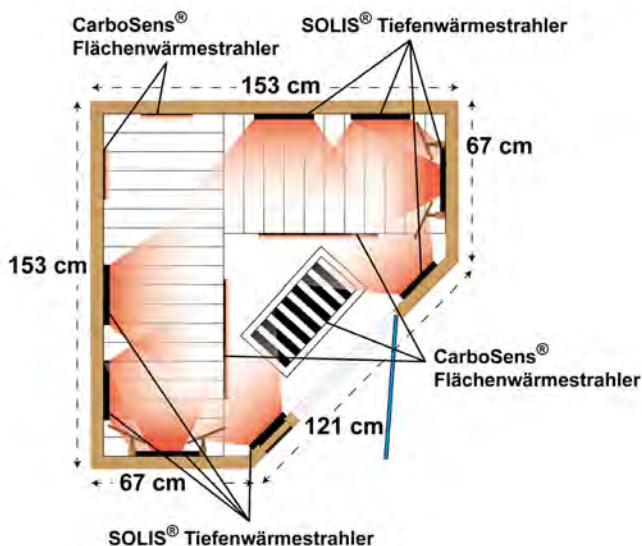

statt CHF 5.890,-

CHF 3.290,- **AKTIONSPREIS**
inkl. Wellnesspaket

Liege - Infrarotkabinen

